



# Kinderkraft

Discover the world together



reddot winner 2020

# NUBI

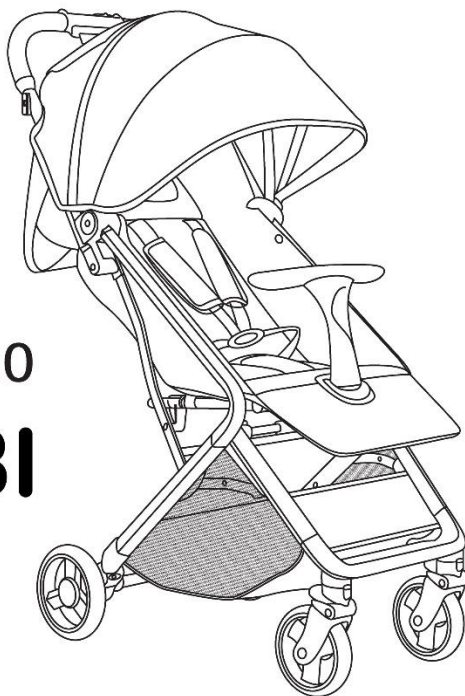

at [youtube.com/kinderkraftofficial](https://youtube.com/kinderkraftofficial)  
or [kinderkraft.com](https://kinderkraft.com)

**CZ** KOČÁREK - NÁVOD K OBSLUZE  
**DE** BUGGY - BEDIENUNGSANLEITUNG  
**EN** STROLLER - USER MANUAL  
**ES** SILLA - MANUAL DE USUARIO  
**FR** POUSETTE - GUIDE D'UTILISATION  
**HU** BABAKOCSI - HASZNÁLATI UTASÍTÁS  
**IT** PASSEGGINO - ISTRUZIONI PER UTENTE  
**NL** KINDERWAGEN - GEBRUIKSAANWIJZING  
**PL** WÓZEK - INSTRUKCJA OBSŁUGI  
**PT** CARRINHO - DE BEBÉ - MANUAL DE INSTRUÇÕES  
**RO** CĂRUȚIOR - MANUAL DE UTILIZARE  
**RU** ПРОГУЛОЧНАЯ - КОЛЯСКА РУКОВОДСТВО ПО ЭКСПЛУАТАЦИИ  
**SK** KOČÍK - NÁVOD NA POUŽÍVANIE



/kinderkraftofficial



kinderkraft



@kinderkraftofficial

MODEL: NUBI Rev. 1.0



A

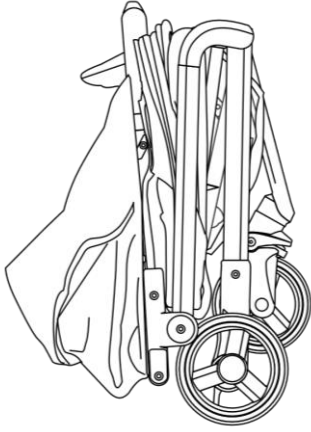

B

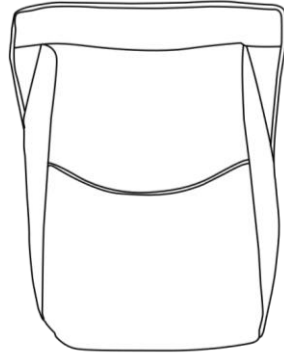

C

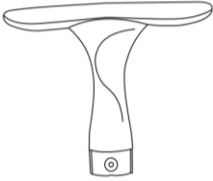

D

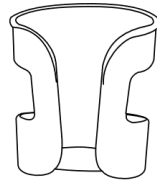

E



F

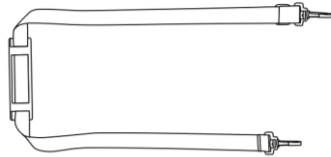

1.

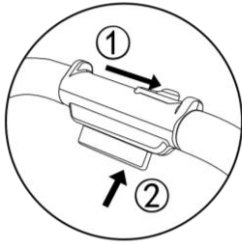

2 A.

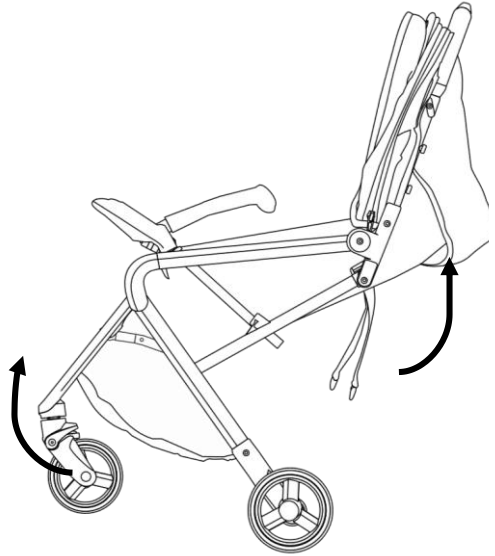

2 B.

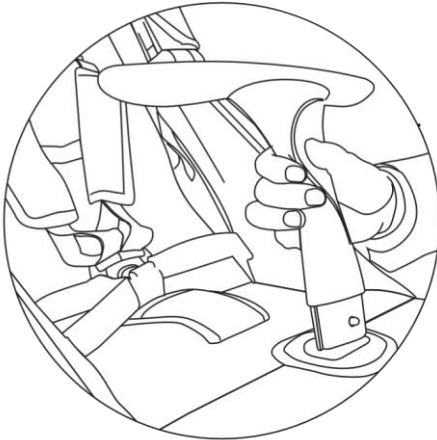

3.

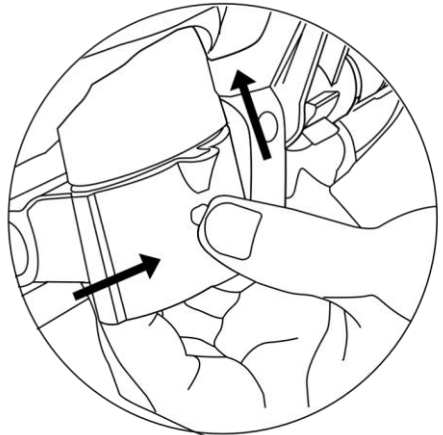

4.

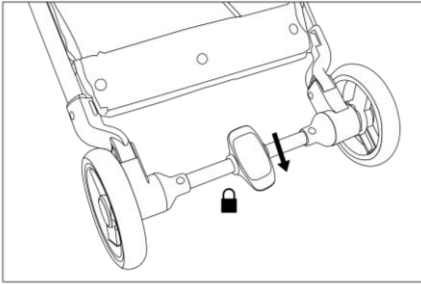

5 A.

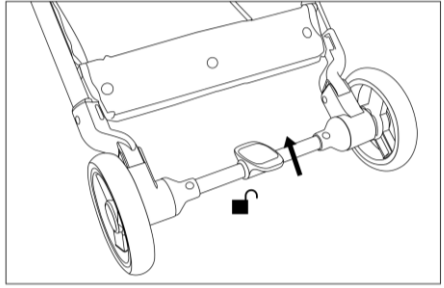

5 B.

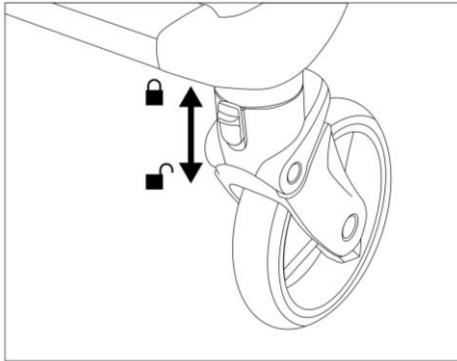

6.

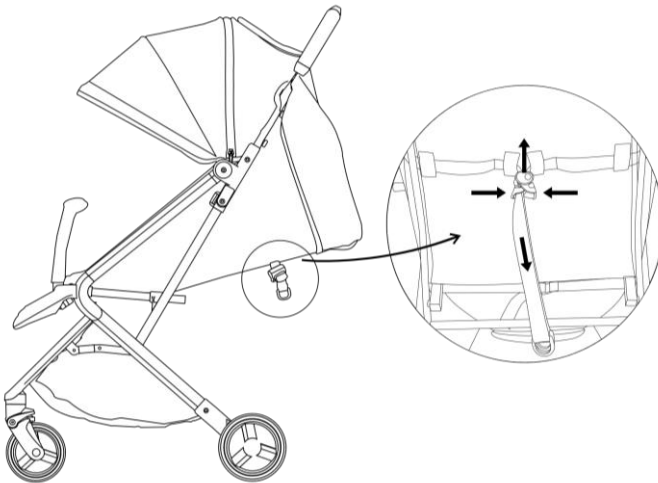

7.

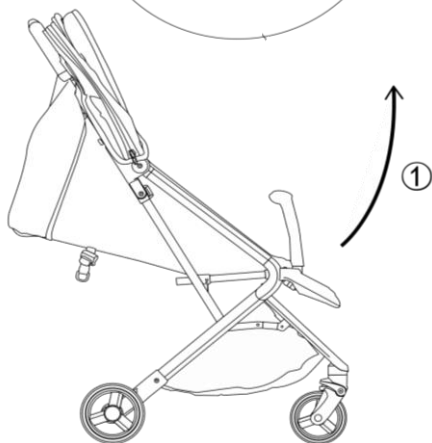
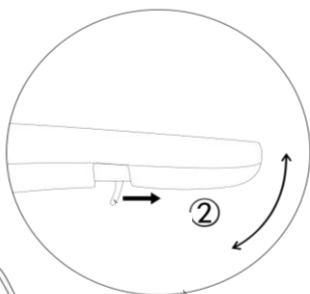

8.

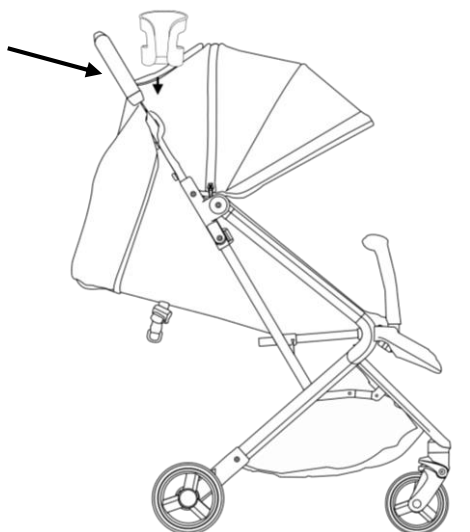
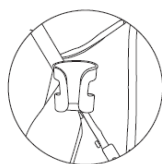

9.

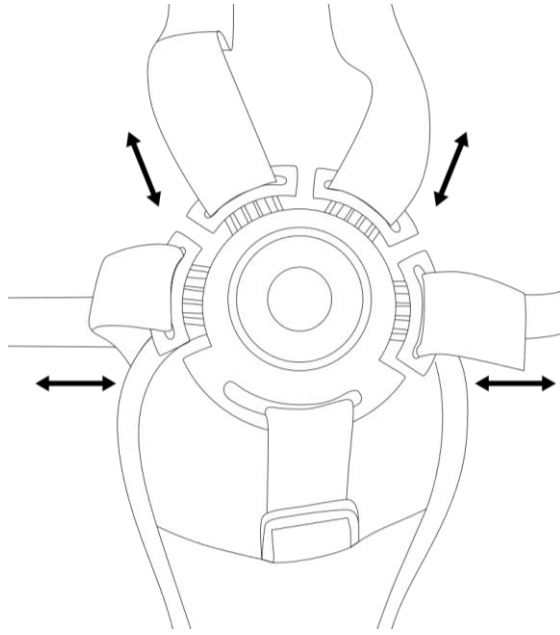

10.

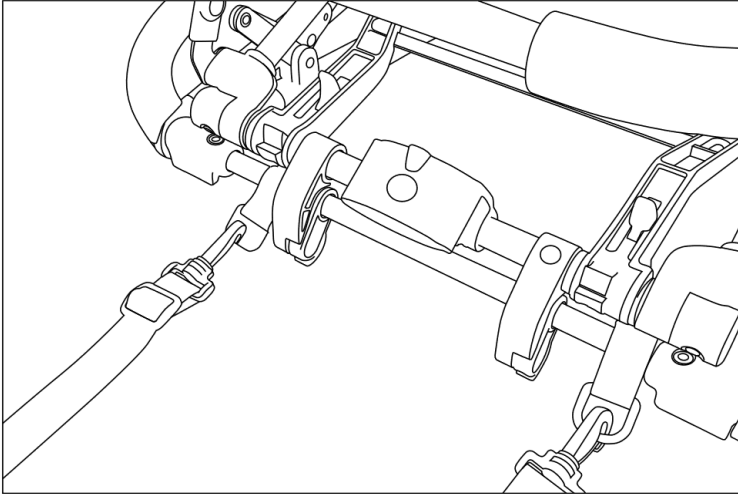

11.

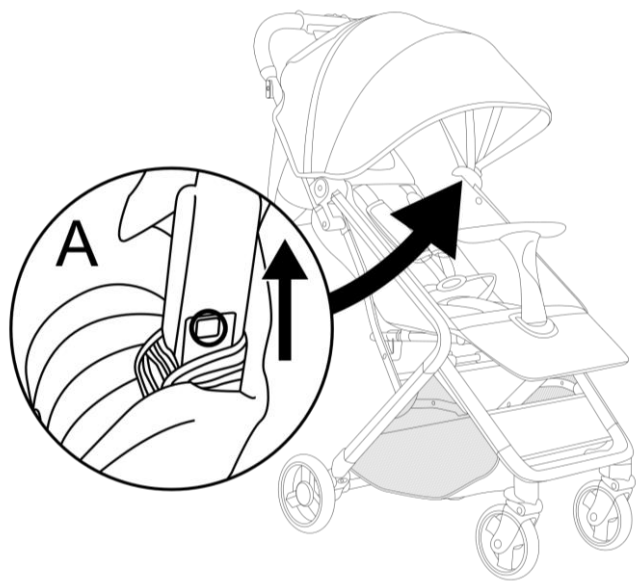

**12.**

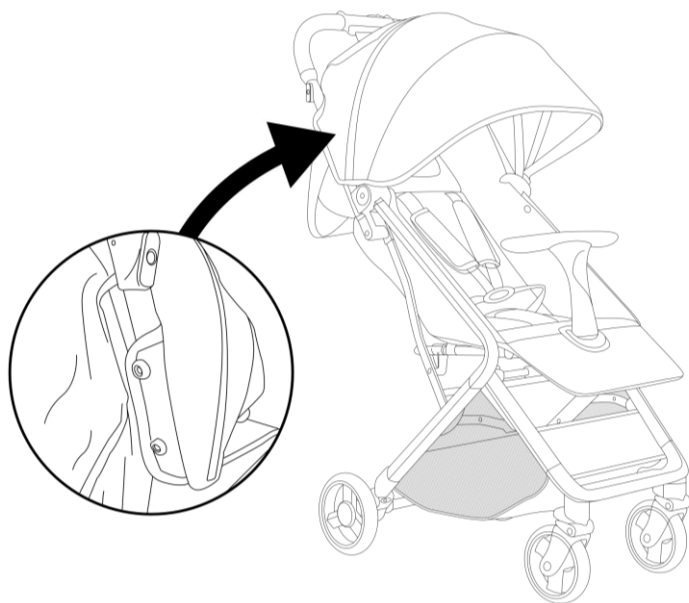

**13.**



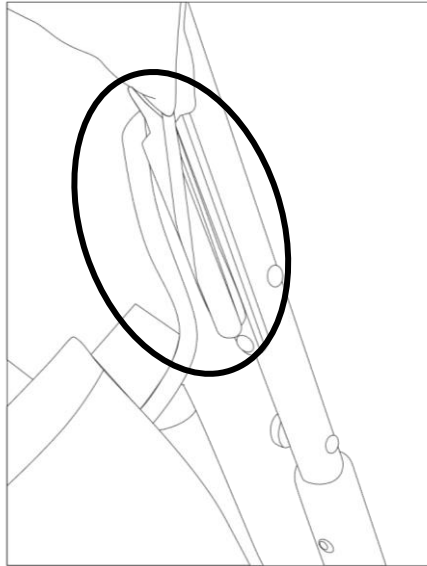

14.

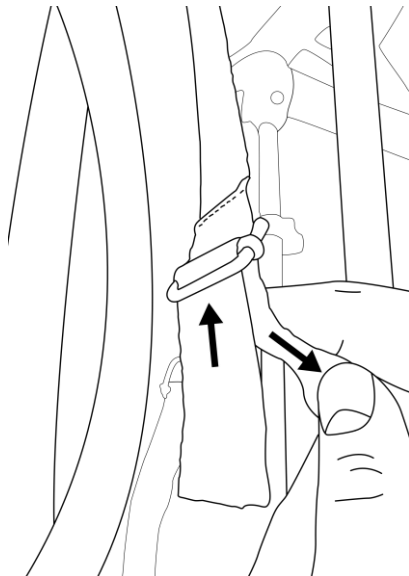

15.

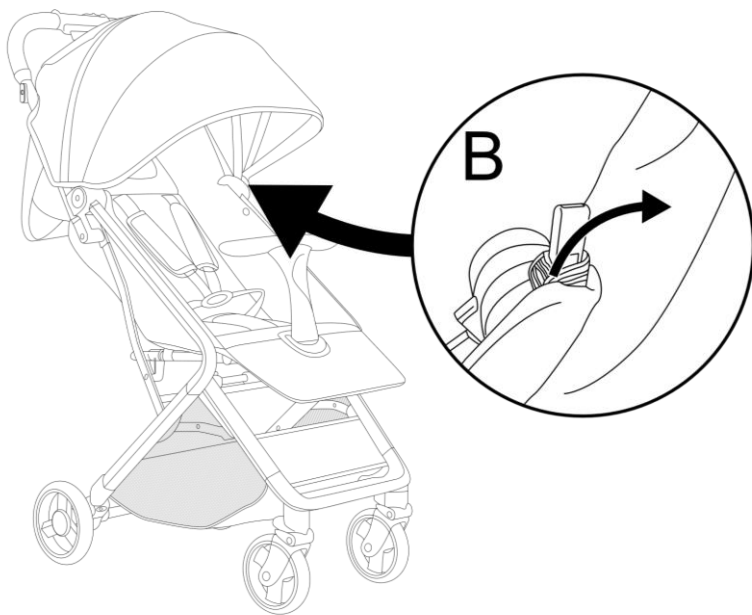

16.

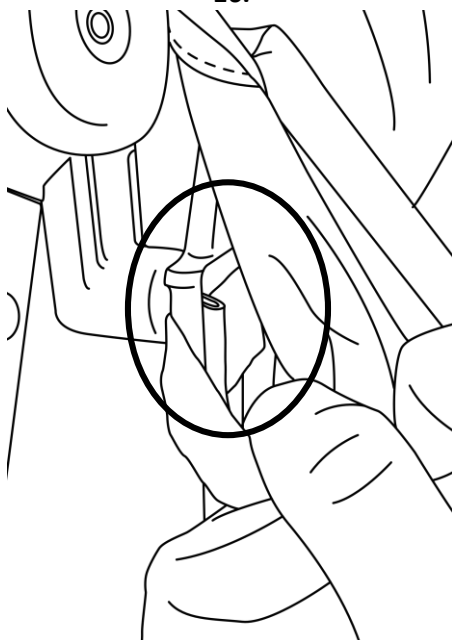

17.

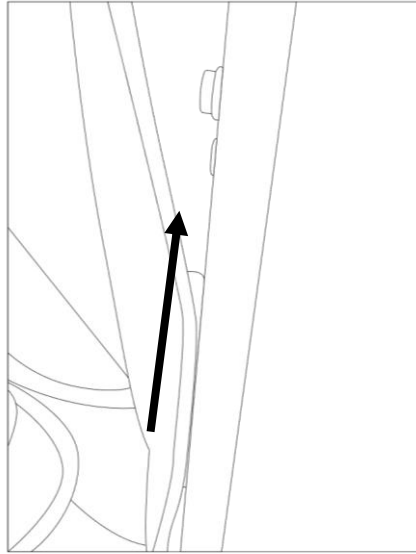

18.

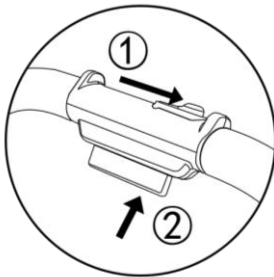

19 A.

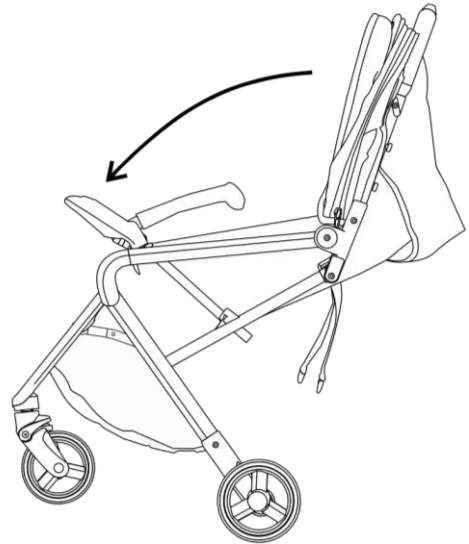

19 B.

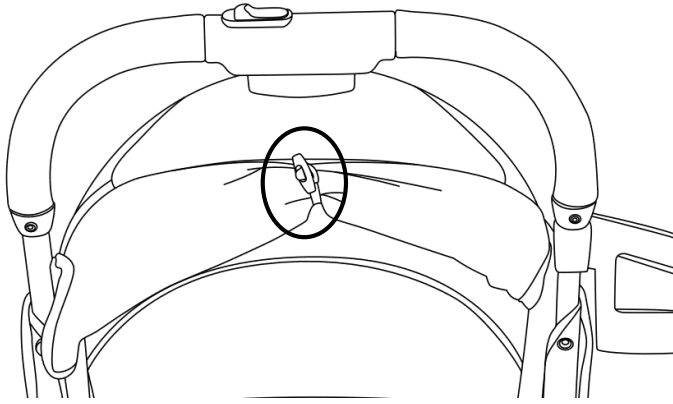

20.

## Dragi potrošači!

Hvala Vam što ste kupili Kinderkraft proizvod. Naši proizvodi su dizajnirani za sigurnost i udobnost vašeg deteta. Kišobran kolica su idealno rešenje za one koji cene kvalitet, modernost i funkcionalnost. Molim Vas pažljivo pročitajte uputstvo i sledite preporuke.

## **VAŽNO – Pažljivo pročitajte i sačuvajte za buduću upotrebu**

### **A. Mere predostrožnosti i bezbednosti**

#### **UPOZORENJE!**

**Nikad ne ostavljajte dete bez nadzora**

**Pre upotrebe proverite da li su svi uređaji za zaključavanje uključeni**

**Da bi ste izbegli povrede, pobrinite se da dete nije u blizini kada sklapate i rasklapate proizvod**

**Ne dozvolite detetu da se igra sa ovim proizvodom**

**Uvek koristite sigurnosni sistem**

**Pre upotrebe, proverite da li su ram i sedište ili delovi za pričvršćivanje sedišta pravilno postavljeni**

**Ovaj proizvod nije namenjen za trčanje i klizanje**

Proizvod je namenjen za uzrast od 0 meseci do 15kg.

- Preporučujemo upotrebu najnižeg ležećeg položaja za novorođenčad.
- Ovaj proizvod može istovremeno koristiti samo jedno dete.
- Maksimalno opterećenje korpe je do 2 kg.
- Svako dodatno opterećenje na kolicima, rukohvatu, prouzrokuje gubitak stabilnosti.
- Koristite samo delove i dodatke koje preporučuje proizvođač. Ne koristite druge delove i dodatke.
- Podignite prednji deo kada se penjete uz stepenice ili ivičnjak.
- Ne stavljajte proizvod blizu otvorenog plamena ili drugih izvora toplote.
- Ne koristite sa dodatnom platformom

### **B. Montaža**

#### **I. Delovi kolica (slika 1)**

**A. Ram**

**B. Navlaka za noge**

**C. Rukohvat**

**D. Držać za flašicu**

**E. Kabanica za kišu**

**F. Kaiš za nošenje**

**II. RASKLAPANJE RAMA** Postavite ram (A) na ravnu površinu. Počnite da rasklapate kolica pritiskajući roditeljsku ručku ka ramu kolica tako da su svi delovi čvrsto povezani. Da bi ste otvorili ram, pritisnite bravu koja se nalazi na roditeljskoj ručki a zatim pritisnite dugme (slika 2A) i podignite ram prema strelici na slici 2B dok ne čujete zvuk zaključavanja.

**III. MONTAŽA/DEMONTAŽA RUKOHVATA, NAVLAKE ZA NOGE, KABANICE ZA KIŠU I TENDE** Rukohvat treba umetnuti u odgovarajuće otvore na sedištu kao što je prikazano na slici 3. Za rasklapanje pritisnite dugme i uklonite rukohvat (slika 4) Ubacite navlaku za noge preko kolica i pričvrstite ga kopčama smeštenim na ramu kolica. Moguće je pričvrstiti navlaku na ram kolica. Da bi ste podesili i razvukli tendu, otkopčajte rajsferšlus na tendi. Moguće je pričvrstiti navlaku za noge za naslon kolica. Da bi ste to uradili, pričvrstite petlje na tendu (slika 20).

**IV. KORIŠĆENJE KOČNICE** Kolica su opremljena nožnom kočnicom koja se nalazi na zadnjoj osovini. Pritisnite donji deo kočnice nadole, kočnica se aktivira kada čujete zvuk zaključavanja (slika 5A). Da bi ste odblokirali kočnicu, podignite pedalu nagore (slika 5B).

**V FIKSIRANJE PREDNJIH TOČKOVA** Prednji točkovi se mogu fiksirati da idu samo napred. Ova funkcija se aktivira pritiskom na klizač prikazan na slici 6. Da bi ste otključali točkove, pomerite klizač u početni položaj.. upozorenje! Da bi ste sklopili kolica, točkovi moraju biti otključani.

**VI. PODEŠAVANJE NASLONA ZA LEĐA I NOGE I DRŽAČA ZA FLAŠICU** Sedište je opremljeno glatkim sistemom podešavanja naslona, iz ležećeg u sedeći položaj, pomoću kopče (slika 7). Naslon za noge se može podesiti u 3 nivoa.. Povucite ručicu na dnu naslona za noge da bi ste promenili njegov položaj (slika.8). Držać za flašicu se može namontirati na desnoj strani rama (slika 9)

**VII. SIGURNOSNI POJASEVI** Kaišići su prilagođeni tako da omogućavaju upotrebu čak i za novorođenčad Uvek koristite sigurnosne pojaseve. Da bi ste osigurali dete, ubacite kaiševe u srednju kopču dok se ne fiksira (slika.10). Podesite kaiševe svaki put. Uklanjanje pojaseva (za pranje): Izvadite sve pojaseve iz otvora na naslonu.

**VIII. PODEŠAVANJE KAIŠA ZA NOŠENJE** Da bi ste pričvrstili pojas za nošenje, zakačite ga na kuke na ramu sklopljenih kolica (slika 11).

**IX. UKLANJANJE NAVLAKE ZA SEDIŠTE** Navlaka za sedište se može skinuti da bi se oprala. Prvo uklonite tendu, otpustite kuke sa obe strane (slika.12A), i čičak koji povezuje tendu sa navlakom. U sledećem koraku uklonite navlaku sa kukica na ramu (slika 13), i uklonite petlje sa tende kao što je prikazano na slici 14 i uklonite tendu. Zatim otkopčajte kaiševe na dnu sedišta (slika 15), uklonite petlje slika 16B

I uklonite kais za podešavanje naslona sa plastične ručke sa obe strane (slika.17). U sledećem koraku uklonite navlaku sa sigurnosnih delova sa obe strane (slika 18). Kada se sigurnosna šipka ukloni i skinu se sa naslona za noge, uklonite plastične umetke iznutra.

**X. SKLAPANJE KOLICA** Da bi ste sklopili kolica, pritisnite klizač i pritisnite dugme za zaključavanje na ručki (slika 19A) a zatim preklopite kolica u smeru strelice. (FIG. 19B).

#### **XI. Održavanje kolica**







Kupac je odgovoran za pravilnu montažu svih funkcionalnih elemenata kao i za sva potrebna održavanja i podešavanja kako bi kolica ostala u dobrom tehničkom stanju.

Kolica se moraju blagovremeno proveravati od potencijalnih problema. U nastavku su predstavljene značajne mere koje treba primeniti kako bi se osigurala bezbednost deteta i sprečilo skraćivanje veka trajanja proizvoda:

- Proverite čvrstoću i sigurnost svih šrafova i spojnica.
- Proverite svu opremu za blokiranje točkova i gume. Ako je potrebno zamenite ili popravite.
- Proverite da li svi sigurnosni uređaji rade ispravno, posebno glavni i dodatni pričvršćivači koji bi se trebalo slobodno kretati u bilo kom trenutku.

Ako točkovi škripe, nanosite tanak sloj silikona. Ne koristite proizvode na bazi ulja ili masti jer privlače prljavštinu, što otežava kretanje kolica.

## XII. NAČIN ODRŽAVANJA

	Prati na temperaturi max na 30°C, ručno pranje		Ne prati. Proizvod se može održavati čistom krpom i blagim deterdžentom.
	Ne izbeljivati		Ne peglati
	Ne sušiti u mašini za sušenje veša		Ne čistiti hemijski

Ako su delovi kolica bili izloženi slanoj vodi, isperite čistom vodom što je pre moguće.

Nemojte skladištiti i presavijati proizvod kada je mokar i nikada ga ne skladištite u vlažnim uslovima, jer to može dovesti do pojave buđi.

### Garancija

1. Svi Kinderkraft proizvodi imaju garanciju od 25 meseci. Garancija počinje da važi od datuma kupovine proizvoda.
2. Garancija je važeća na teritoriji sledećih zemalja::Srbija, Crna Gora, Bosna i Hercegovina, Makedonija i Albanija,.
3. Za zemlje koje se ne nalaze na predhodnoj listi, garancijske uslove i dužinu garancije određuje prodavac.
4. Garancija je važeća samo u zemlji gde je proizvod kupljen.
5. Reklamacije možete poslati popunjavanjem forme dostupne kod Vašeg prodavca
6. Garancija ne pokriva:
  - a. Reklamacije koje proizilaze iz specifikacije proizvoda, pod uslovom da su u skladu sa onima koje je proizvođač naveo u uputstvu za upotrebu ili drugim dokumentima zakonodavne prirode;
  - b. Reklamacije koje su uzrokovane nepravilnim održavanjem ili upotrebom neadekvatnih hemijskih sredstava;
  - c. Promene boje kada je proizvod bio izložen direktnom uticaju sunca suprotno uputstvima datim u uputstvu za upotrebu;
  - d. Kidanje, habanje, pukotine na plastici/tkanini za koje je odgovoran potrošač;
  - e. Smanjenje kvaliteta proizvoda i potrošnog materijala usled normalnog habanja;
  - f. Proizvode koji nisu korišćeni u skladu sa specifikacijama.



**Kinderkraft**

4Kraft Sp. z o. o.  
ul. Tatrzańska 1/5  
60-413 Poznań, Poland